

NORMAS DE SEGURIDAD IMPORTANTES

Lea atentamente, comprenda y siga todas las instrucciones antes de instalar y usar este producto.

Conserve para futuras referencias.

Clorador Salino

Modelo EC05220/6220 220 – 230 V~

Modelo EC05230/6230 230 – 240 V~



Es una ilustración.

No se olvide de probar otros productos Intex: Piscinas, Accesorios para piscinas, Piscinas inflables, Juguetes, Camas de aire y barcas están disponibles en nuestros distribuidores o visitando nuestra página web.

Debido a una política de mejora continuada de producto, Intex se reserva el derecho a modificar las especificaciones y la apariencia, lo cual puede implicar cambios en el manual de instrucciones, sin previo aviso.



©2017 Intex Marketing Ltd. - Intex Development Co. Ltd. - Intex Trading Ltd.
- Intex Recreation Corp.

All rights reserved/Tous droits réservés/Todos los derechos reservados/Alle Rechte vorbehalten. Printed in China/Imprimé en Chine/Impreso en China/

Gedruckt in China. ®™ Trademarks used in some countries of the world under license from/®™ Marques utilisées dans certains pays sous licence de/Marcas registradas utilizadas en algunos países del mundo bajo licencia de/Warenzeichen verwendet in einigen Ländern der Welt in Lizenz von/Intex Marketing Ltd. to/à/a/an Intex Trading Ltd., Intex Development Co. Ltd., G.P.O Box 28829, Hong Kong & Intex Recreation Corp., P.O. Box 1440, Long Beach, CA 90801 • Distributed in the European Union by/Distribué dans l'Union Européenne par/Distribuido en la unión Europea por/Vertrieb in der Europäischen Union durch/Intex Trading B.V., Venneveld 9, 4705 RR Roosendaal – The Netherlands
www.intexcorp.com

TABLA DE CONTENIDOS

Advertencia.....	3
Referencia de piezas.....	4
Información acerca del producto y especificaciones.....	5
Instrucciones de montaje.....	6-10
Volúmenes de agua de piscina y sal.....	11
Piscinas Intex Tabla de contenido salino.....	12
Tabla de ácido cianúrico para piscinas marca Intex.....	13
Piscinas Intex Horario de funcionamiento.....	14
Piscinas No Perteneciente A Intex Tabla de contenido salino.....	15
Tabla de ácido cianúrico para piscinas de otras marcas (no Intex).....	15
Piscinas No Perteneciente A Intex Horario de funcionamiento.....	15
Instrucciones de funcionamiento.....	16-18
Cuadro de códigos LED.....	19
Montaje fijo de la depuradora.....	20
Mantenimiento.....	21-23
Almacenamiento durante periodos de tiempo prolongados.....	23
Mantenimiento de la piscina y definiciones químicas.....	24
Guía de averías.....	25-26
Sustitución de la estación de control.....	27
Seguridad acuática.....	27
Garantía limitada.....	28

NORMAS IMPORTANTES DE SEGURIDAD

Lea, comprenda y siga todas las instrucciones cuidadosamente antes de instalar y utilizar este producto.

LEA Y SIGA TODAS LAS INSTRUCCIONES

ADVERTENCIA

- Vigile siempre a los niños y a las personas discapacitadas.
- Mantenga alejado a los niños de este producto así como de los cables eléctricos.
- Los niños no deben jugar con el aparato. Los procesos de limpieza y mantenimiento deben ser realizados por un adulto de más de 18 años de edad, y que esté familiarizado con el riesgo de descarga eléctrica.
- Este aparato sólo podrá ser utilizado por niños de más de 8 años, por personas con capacidades reducidas (sean físicas, sensoriales o mentales) y por personas con falta de experiencia y conocimiento cuando se les haya supervisado o instruido acerca del uso del aparato de forma segura y comprendan los posibles peligros.
- Montaje y desmontaje por adultos solo.
- La depuradora debe ser conectada a un Sistema de protección (RCD) que tenga un nivel residual operativo no superior a 30mA.
- Esta bomba solo es utilizable con piscinas de este tipo, montables. No utilizar con piscinas de instalación permanente. Las piscinas montables pueden desmontarse para ser guardadas y volver a ser montadas para su uso.
- No entierre bajo tierra el cordón eléctrico. Coloque el cordón en un lugar donde no pueda ser objeto de daños por parte de cortadoras de césped, cortadoras de setos o cualquier otro equipo.
- El cable de corriente no puede ser reemplazado. Si el cable está dañado el aparato debe de tirarse.
- Para reducir el riesgo de descargas eléctricas, evite el uso de alargaderas, temporizadores, adaptadores de toma, o convertidores para la conexión del dispositivo a la corriente eléctrica; disponga de una toma de corriente convenientemente situada.
- No intente conectar o desconectar este dispositivo de una toma de corriente mientras esté parado sobre el agua o con las manos húmedas.
- Mantenga la bomba del filtro al menos a 2m (dos metros) de distancia de la piscina.
- Mantenga el enchufe de este producto a más de 3.5 metros lejos de la piscina.
- Sitúe el producto apartado de la piscina para evitar que los niños a la piscina escalen por la depuradora.
- No ponga en funcionamiento este producto cuando la piscina está ocupada.
- Este producto es solo para usar con piscinas almacenables, no usar con piscinas instaladas permanentemente. Una piscina almacenable está construida de tal forma que se puede desmontar fácilmente para almacenarla y volver a montarla en su estado original.
- Solo de uso domestico.
- No utilizar este producto para otro propósito distinto del que se describe en el manual!

CUALQUIER FALLO EN EL SEGUIMIENTO DE ESTAS INSTRUCCIONES PUEDE PROVOCAR UN MAL FUNCIONAMIENTO DEL DISPOSITIVO, DESCARGAS ELÉCTRICAS, ENREDOS, Y OTRAS LESIONES GRAVES E INCLUSO LA MUERTE.

Las advertencias de este producto, sus instrucciones, y la normativa de seguridad que se adjunta con el mismo representan algunos de los riesgos más comunes asociados con dispositivos acuáticos de recreo, y no informan de todos los riesgos o peligros. Rogamos utilicen el sentido común cuando disfruten de cualquier actividad acuática.

SÓLO PARA PISCINAS PORTÁTILES SOBRE EL SUELO

REFERENCIA DE PIEZAS

Antes de montar este producto, por favor, tómese unos minutos para chequear el contenido y familiarizarse con todas las piezas.

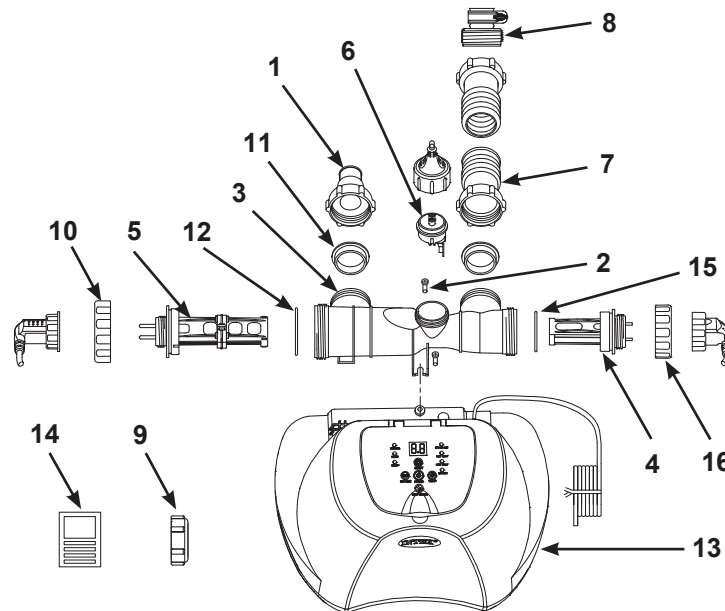

ADVERTENCIA: Los dibujos son solo para su referencia, pueden no reflejar el producto real y no son a escala.

PIEZA NO.		DESCRIPCIÓN	CANTIDAD	REFERENCIA N°	
COMUNES	PARA CONECTAR DEPURADORAS CON 32 MM DE MANGUERAS			ECO5220/5230	ECO6220/6230
	1	ADAPTADOR A CON ACOPLAMIENTO POR ANILLO CON ROSCA (OPCIONAL)	1	10849	10849
2		TORNILLO	2	11519	11519
3		CELDA ELECTROLÍTICA	1	11898	11903
4		CELDA ELECTROLÍTICA SECUNDARIA	1	11900	11905
5		CELDA ELECTROLÍTICA PRIMARIA	1	11899	11904
6		FLOW SENSOR	1	11460	11460
7		SENSOR DE FLUJO	1	10720	10720
	8	ADAPTADOR B CON TOLERANCIA DE ROSCA (OPCIONAL)	1	10722	10722
9		ESTRUCTURA DE LA CÉLULA	2	11131	11131
10		TUERCA PARA CELDA ELECTROLÍTICA	1	11582	11432
11		JUNTA TÓRICA CON REBORDE	2	11228	11228
12		CIERRE TÓRICO	1	11585	11515
13		ESTACIÓN DE CONTROL	1	12658	12660
14		TIRAS REACTIVAS	1	19635	19635
15		CIERRE TÓRICO	1	11585	11585
16		TUERCA PARA CELDA ELECTROLÍTICA	1	11582	11582

Cuando pida piezas ponga número de modelo y número de la pieza.

CÓMO SE GENERA EL CLORO

Este producto fue diseñado especialmente para ser usado en piscinas por encima del nivel del suelo. Mata bacterias, oxida las secreciones de los bañistas y controla la aparición de algas, convirtiendo a su piscina de natación en un lugar limpio, cómodo y seguro.

La sal común (cloruro sódico) se compone de dos elementos, sodio y cloro. Durante la instalación de su clorador salino, una cantidad ya medida de sal se disuelve en el agua de la piscina, para convertirla en ligeramente salada. Esta agua de piscina se pasa a través de la celda electrolítica (5) del clorador salino para producir cloro, que se disuelve de forma instantánea en el agua. El cloro empieza a destruir las bacterias, algas así como a oxidar otros materiales orgánicos de forma inmediata.

La celda electrolítica secundaria aumenta la cloración y el poder de desinfección, para la oxidación adicional de los contaminantes del agua.

ESPECIFICACIONES DEL PRODUCTO

Modelo:	ECO5220/5230	ECO6220/6230
Consumption:	65 W	125 W
Potencia:	3000 ppm (partes por millón)	3000 ppm (partes por millón)
Corriente de salida de la célula secundaria:	500 mA	800 mA
Salida máxima de cloro/hora:	5 g/h	12 g/h
Bomba-filtro nivel mínimo de flujo:	700 ~ 3000 galones/hora (2650 - 11355 litros/hora)	700 ~ 3000 galones/hora (2650 - 11355 litros/hora)
Garantía limitada:	véase "Garantía Limitada"	



No se necesitan herramientas para el montaje.

INSTRUCCIONES DE MONTAJE**IMPORTANTE**

- El sistema Saltwater requiere una bomba de filtrado-de 2650 a 11355 lph (700 a 3000 gph)- para hacer circular el agua y funcionar correctamente.
- El clorador salino de agua salina debe instalarse como el último componente del equipo de la piscina en la tubería del agua de la piscina como se muestra en el dibujo #1. Esta ubicación prolongará la vida útil de las placas de titanio.

1. Monte la piscina exterior (AGP) y su bomba de filtrado según las instrucciones.
2. Retire el clorador salino así como sus accesorios del embalaje.
3. Coloque el clorador salino en línea después de la bomba de filtrado.
4. Conecte la manguera conectora (7) a la toma de entrada del clorador salino.

Conexión del sistema con la bomba y la piscina con mangueras y tomas de 32 mm (1,25 pulgadas):

El sistema Saltwater tiene tomas de 38 mm (1,5 pulgadas), por lo que se proporcionan los adaptadores A (1) y B (8) para conectar con mangueras y tomas de menor diámetro (es decir, de 32 mm o 1,25 pulgadas). Instale los adaptadores de la siguiente forma:

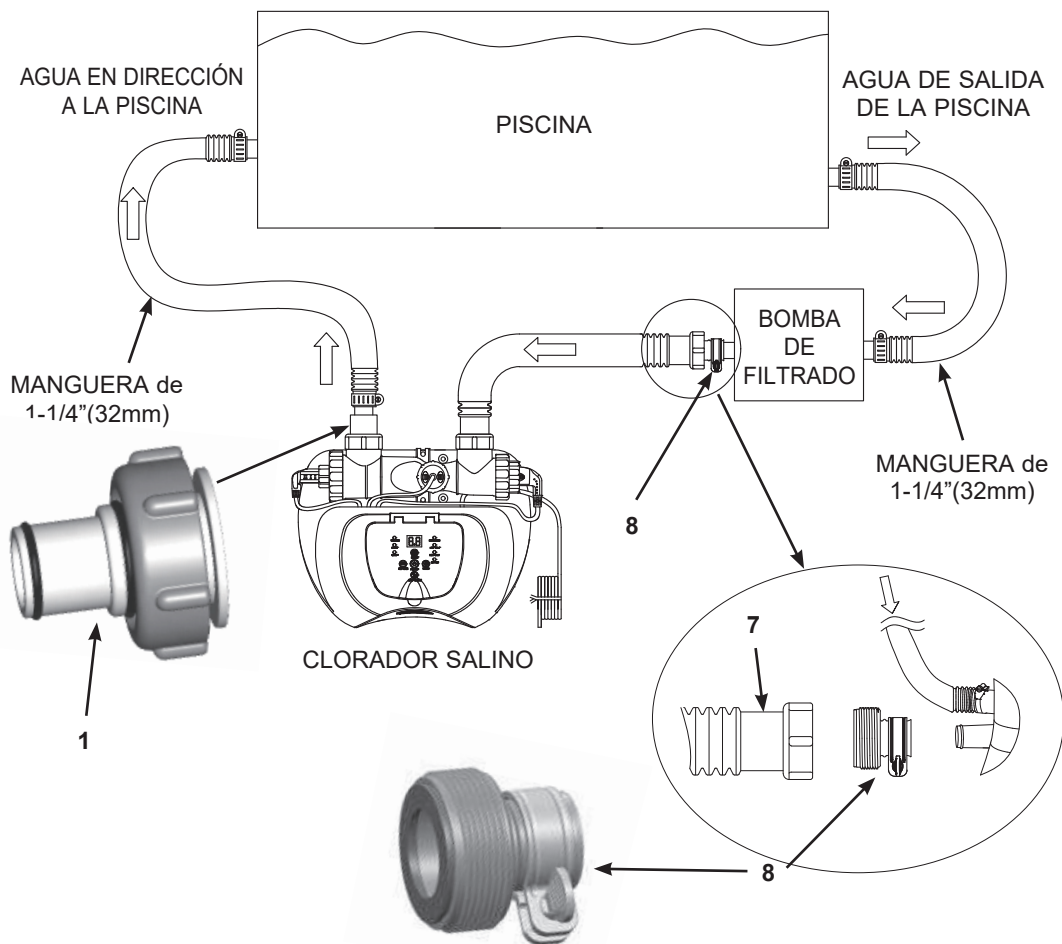
Dibujo #1

INSTRUCCIONES DE MONTAJE (cont.)

1. Si la piscina exterior está llena de agua, desatornille la rejilla del filtro de los conectores del mismo e inserte los tapones negros en forma de sombrero en los conectores del filtro antes de instalar el clorador salino. Vaya al paso 2 directamente si la piscina se encontrase vacía.
2. Conecte el adaptador A (1) a la salida de la celda electrolítica (3) como se muestra en el dibujo #1. Sujételo con firmeza.

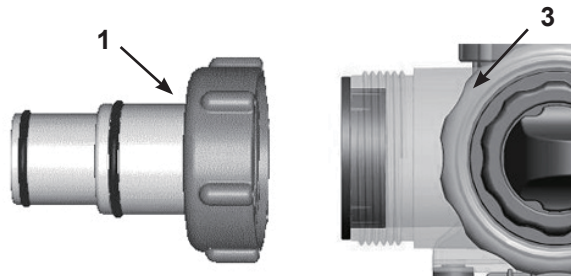

3. Desconecte la manguera de retorno de agua (a la piscina) de la conexión a la bomba de filtrado, y conéctela al adaptador A (1) del clorador salino con una abrazadera de manguera.
4. Conecte el adaptador B (8) a la manguera conectora (7). Sujételo con firmeza. (Véase Dibujo #1)

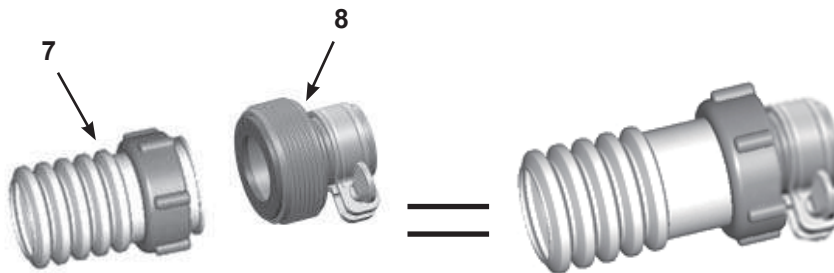

5. Conecte el adaptador B (8) a la conexión de salida de la bomba de filtrado (conexión inferior). Sujételo con firmeza.

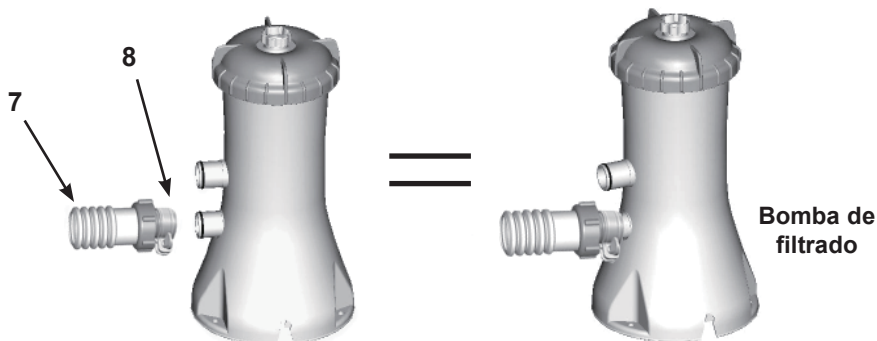

6. Vuelva a colocar la rejilla del filtro a los conectores del mismo dentro de la piscina una vez que haya retirado los tapones negros en forma de sombrero que evitaban que el agua salga de la piscina.

INSTRUCCIONES DE MONTAJE (cont.)

Conexión del sistema con la bomba y la piscina con mangueras y tomas de 38 mm (1,5 pulgadas):

Las bombas o piscinas que tengan tomas de 38 mm (1,5 pulgadas) no necesitan usar los adaptadores A (1) y B (8). Instale los adaptadores de la siguiente forma:

Dibujo #2

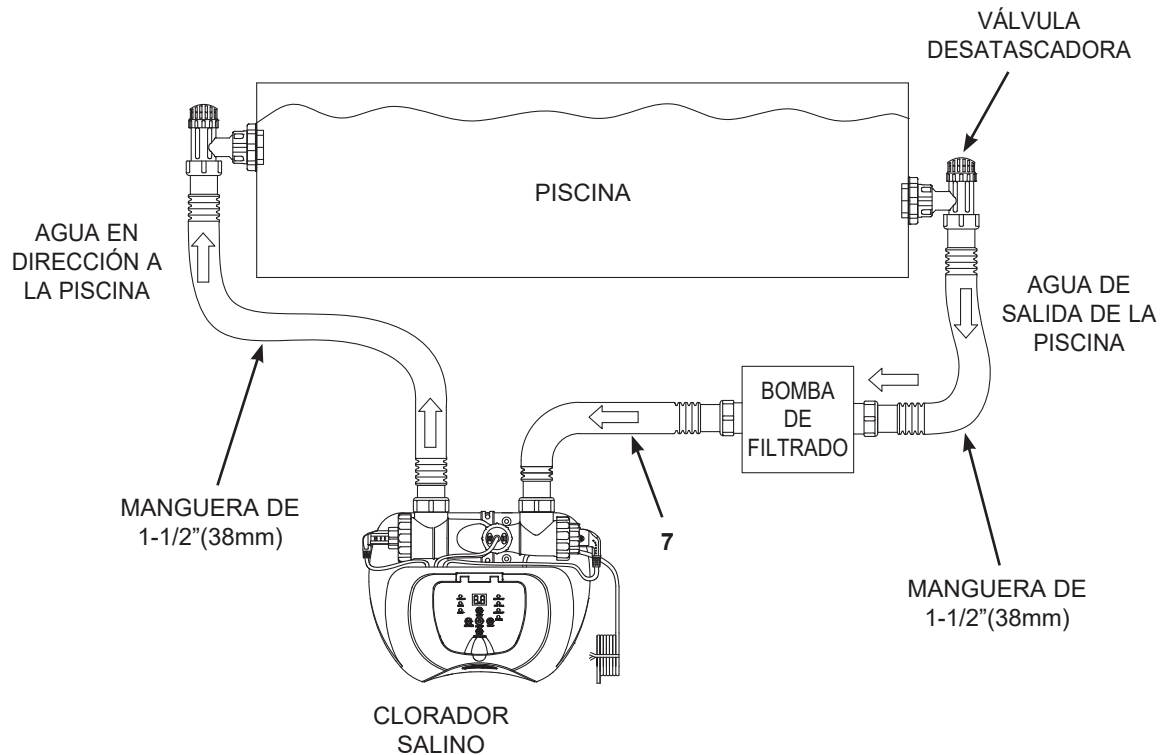

1. Si la piscina exterior está llena de agua, cierre las válvulas desatascadora antes de instalar el clorador salino. Vaya al paso 2 directamente si la piscina se encontrase vacía.
2. Desconecte la manguera de retorno de agua (a la piscina) de la conexión a la bomba de filtrado, y conéctela a la salida del clorador salino.
3. Conecte la manguera conectora (7) a la conexión de salida de la bomba de filtrado.
4. Abra las válvulas desatascadora para permitir que el agua fluya.

INSTRUCCIONES DE MONTAJE (cont.)

Conexión del sistema con otros tipos de bombas (con diferente tipo de roscado o sin roscado)

El clorador salino su puede asimismo adaptar a otras bombas de filtrado con diferentes tipos de roscado o sin roscado en la conexión.

Conexión a una manguera de 32 mm (1,25 pulgadas):

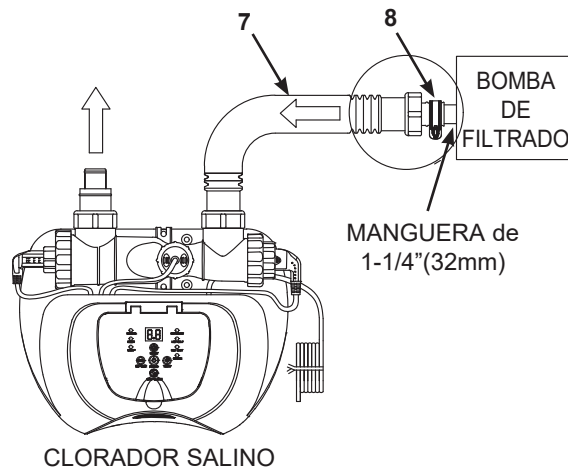

1. Conecte el adaptador B (8) a la manguera conectora (7). Sujételo con firmeza.
2. Conecte el adaptador B (8) a la conexión de salida de la bomba de filtrado. Sujételo con firmeza.

Conexión a una manguera con abrazadera de 38 mm (1,5 pulgadas):

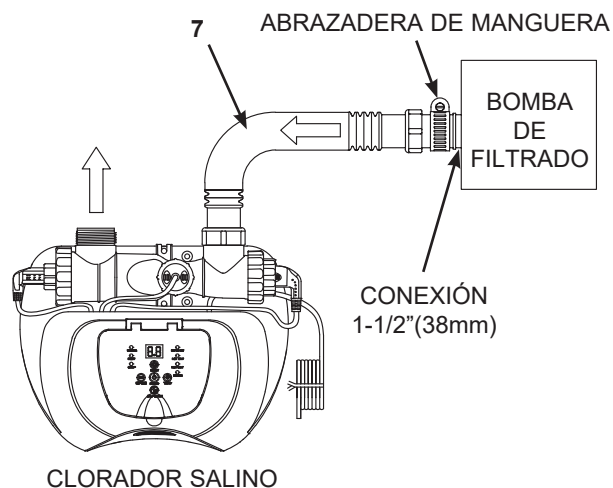

1. Conecte el conector de la manguera (7) a la salida del agua de la depuradora con una abrazadera. Sujételo con firmeza.

INSTRUCCIONES DE MONTAJE (cont.)

Conexión del sistema con otros tipos de piscinas

Después de haber conectado el sistema de agua salada a la bomba, conéctelo a la piscina. Esto se ilustra en los dibujos # 1 y #2.

Los siguientes tipos de conexión suelen ser comunes:

Conexión con tomas de 32 mm (1,25 pulgadas):

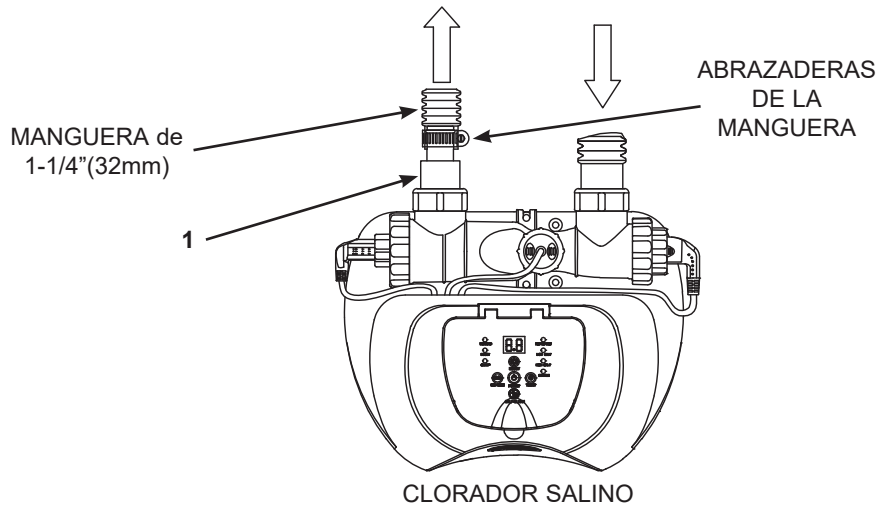

1. Conecte el adaptador A (1) a la salida de la celda electrolítica (3). Sujételo con firmeza.
2. Conecte la manguera de retorno de agua (de la piscina) al adaptador A (1) en el clorador salino con una abrazadera de manguera.

Conexión con tomas de 38 mm (1,5 pulgadas) sin rosca:

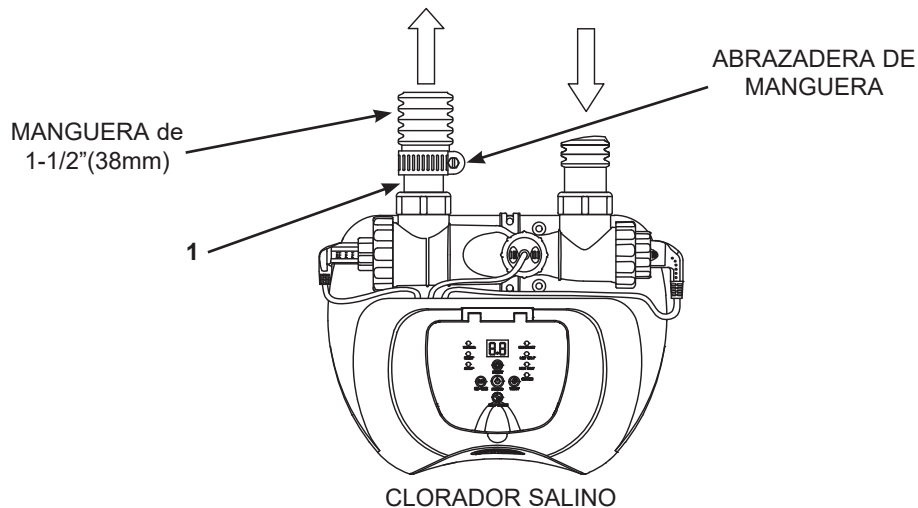

1. Conecte el adaptador A (1) a la salida de la celda electrolítica (3). Sujételo con firmeza.
2. Conecte el sistema de cloración al retorno del agua con el adaptador de la manguera con una abrazadera.

VOLÚMENES DE AGUA Y SAL EN LA PISCINA

• Tipo de sal que debe usarse:

Para el uso dentro de la Unión Europea, la sal debe ser de una sal autorizada e inscrita en el listado de la Agencia Europea de Sustancias y Preparados Químicos (ECHA) - visite www.echa.europa.eu. *

Utilice únicamente sales compuesta de cloruro sódico

Utilice únicamente sal compuesta por cloruro sódico (NaCl) que tiene una pureza no inferior al 99.8%. Asimismo es aceptable el empleo de pastillas de sal de acondicionamiento del agua (las formas comprimidas de sal evaporada), pero llevará más tiempo su disolución en el agua. **Nunca emplee sal yodada o sal de color amarillo (ferrocianuro sódico)**. La sal se añade al agua de la piscina y la celda electrolítica utiliza esta sal para crear cloro; cuanto más pura sea la sal mejor será el funcionamiento de la celda electrolítica.

• Niveles óptimos de sal

El nivel óptimo de sal en el agua de la piscina es entre 2500 - 3500 ppm (partes por millón) siendo 3000 la cantidad óptima.

Un nivel de sal demasiado bajo reducirá la eficacia del clorador salino y provocará una baja producción del mismo. Un nivel muy elevado de sal puede empezar a generar un sabor salado en el agua de su piscina (esto puede ocurrir con un nivel de salinidad superior a 3500 - 4000 ppm). Un nivel de sal muy elevado puede provocar daños a la corriente eléctrica y provocar corrosión en los apliques metálicos y accesorios de la piscina. La siguiente "tabla de sal" muestra la cantidad de sal a utilizar. La sal de la piscina se recicla de forma constante. La pérdida de sal se debe únicamente a la pérdida física de agua de la piscina. La sal no se pierde por la evaporación.

• Añadir sal

1. Pulse el botón ON en el interruptor de la bomba de filtrado para hacer circular el agua de la piscina.
2. Mantenga el clorador salino en posición de OFF.
3. Determine la cantidad de sal que se ha de añadir (véase "Tabla de Sal").
4. Esparza de forma uniforme la cantidad adecuada de sal alrededor del perímetro interior de la piscina.
5. Para evitar la obstrucción del filtro, no añada sal utilizando el espumador.
6. Cepille el fondo de la piscina para acelerar el proceso de disolución. No permita que la sal se amontone en el fondo de la piscina. Tenga funcionando la bomba de filtrado durante 24 horas consecutivas para disolver completamente la sal.
7. Después de 24 horas y si toda la sal esta disuelta, encienda el sistema de agua salada, pulse  hasta que escuche un "bip", el código "00" parpadeará y programe el sistema de agua salada para el tiempo deseado de funcionamiento (ver "Tiempo de funcionamiento de mesa").

• Retirar la sal

En caso de que se hubiera añadido demasiada sal, la unidad pitará y aparecerá "Código 92" (véase "Códigos de alarmas"). Tendrá que reducir la concentración salina. La única forma de hacerlo es drenar parcialmente la piscina y volverla a llenar con agua limpia. Drene y vuelva a llenar la piscina con aproximadamente el 20% del agua de la piscina hasta que desaparezca el mensaje "Código 92".

• Cálculo del volumen de la piscina

Tipos de piscina	Galones (tamaño de la piscina en pies)	Metros cúbicos (Tamaño de la piscina en metros)
Rectangular	Longitud x Anchura x Profundidad Media x 7.5	Longitud x Anchura x Profundidad Media
Circular	Longitud x Anchura x Profundidad Media x 5.9	Longitud x Anchura x Profundidad Media x 0.79
Ovalada	Longitud x Anchura x Profundidad Media x 6.0	Longitud x Anchura x Profundidad Media x 0.80

* El Reglamento Europeo sobre Biocidas (Reglamento BPR (UE) 528/2012), requiere que, la sal (cloruro de sodio) que se utiliza como precursor para las instalaciones con generación de cloro activo por electrólisis, debe estar inscrita en el listado de la Agencia Europea de Sustancias y Preparados Químicos (ECHA); y sales deben ser incluidos en la lista de la ECHA de proveedores autorizados (artículo 95).

PISCINAS INTEX TABLA DE CONTENIDO SALINO

La presente tabla muestra la cantidad de sal que debe usarse para conseguir los deseados 3000 ppm de nivel de sal y cuanta necesitará para mantener este nivel si descendiera más del nivel deseado.

Tamaño de la piscina		Capacidad de agua (calculada al 90% para piscina de estructura y al 80% para piscinas Easy Set y ovals)		Sal necesaria para el arranque 3.0g/L (3000ppm)		Sal necesaria cuando se detecta Bajo nivel de sal (Código "91")	
		(Galones)	(Litros)	(Libras)	(Kilogramos)	(Libras)	(Kilogramos)
PISCINA INTEX SOBRE EL SUELO (AGP'S)							
PISCINA EASY SET®	15' x 33" (457cm x 84cm)	2587	9792	65	30	20	10
	15' x 36" (457cm x 91cm)	2822	10681	65	30	20	10
	15' x 42" (457cm x 107cm)	3284	12430	80	35	20	10
	15' x 48" (457cm x 122cm)	3736	14141	95	45	25	10
	16' x 42" (488cm x 107cm)	3754	14209	95	45	25	10
	16' x 48" (488cm x 122cm)	4273	16173	110	50	30	15
	16' x 52" (488cm x 132cm)	4614	17464	115	50	30	15
	18' x 42" (549cm x 107cm)	4786	18115	120	55	30	15
18' x 48" (549cm x 122cm)	5455	20647	135	60	35	15	
PISCINA DE ESTRUCTURA METÁLICA CIRCULAR	15' x 36" (457cm x 91cm)	3282	12422	80	35	20	10
	15' x 42" (457cm x 107cm)	3861	14614	100	45	25	10
	15' x 48" (457cm x 122cm)	4440	16805	110	50	30	15
	16' x 48" (488cm x 122cm)	5061	19156	125	55	35	15
	18' x 48" (549cm x 122cm)	6423	24311	160	75	40	20
	21' x 52" (640cm x 132cm)	9533	36082	240	110	60	30
PISCINA CON ESTRUCTURA REFORZADA ULTRA FRAME®	16' x 48" (488cm x 122cm)	5061	19156	125	55	35	15
	18' x 48" (549cm x 122cm)	6423	24311	160	75	40	20
	18' x 52" (549cm x 132cm)	6981	26423	175	80	45	20
	20' x 48" (610cm x 122cm)	7947	30079	210	90	50	25
	22' x 52" (671cm x 132cm)	10472	39637	260	120	65	30
	24' x 52" (732cm x 132cm)	12481	47241	310	140	80	35
GRAPHITE GRAY PANEL POOL SET™	15'8" x 49" (478cm x 124cm)	4440	16805	110	50	30	15
	16'8" x 49" (508cm x 124cm)	5061	19156	125	55	35	15
	18'8" x 53" (569cm x 135cm)	6981	26423	175	80	45	20
PISCINA DE ESTRUCTURA OVAL	18' x 10' x 42" (549cm x 305cm x 107cm)	2885	10920	70	30	20	10
	20' x 12' x 48" (610cm x 366cm x 122cm)	4393	16628	110	50	30	15
PISCINA CON ESTRUCTURA REFORZADA RECTANGULAR ULTRA FRAME	15' x 9' x 48" (457cm x 274cm x 122cm)	3484	13187	90	40	25	10
	18' x 9' x 52" (549cm x 274cm x 132cm)	4545	17203	115	50	30	15
	20 x 10' x 52" (610cm x 305cm x 132cm)	5835	22085	145	65	40	20
	24' x 12' x 52" (732cm x 366cm x 132cm)	8403	31805	210	95	55	25
	32' x 16' x 52" (975cm x 488cm x 132cm)	14364	54368	360	165	90	40

TABLA DE ÁCIDO CIANÚRICO PARA PISCINAS MARCA INTEX

El ácido cianúrico es una sustancia química que reduce la pérdida de cloro en el agua debido a la acción de los rayos ultravioletas. Para lograr un rendimiento óptimo le recomendamos mantener el nivel de concentración de ácido cianúrico en aproximadamente un 1% en relación con la sal, es decir, 45 kg (100 libras) de sal x 1% = 0,45 kg (1 libras) de ácido cianúrico.

Si el agua de la piscina está sucia, no agregue estabilizador de cloro (ácido cianúrico), ya que se desacelerará el tiempo de saneamiento del dispositivo. Bajo esta condición se debe usar la opción "BOOST", vea los pasos del ciclo "BOOST" en su manual. Una vez que el agua de la piscina quede limpia, puede añadir ácido cianúrico.

Tamaño de la piscina	Capacidad de agua (calculada al 90% para piscina de estructura y al 80% para piscinas Easy Set y ovales)		Ácido cianúrico necesario para el arranque 0.03g/L (30ppm)		
	(Galones)	(Litros)	(Libras)	(Kilogramos)	
PISCINA INTEX SOBRE EL SUELO (AGP'S)					
PISCINA EASY SET®	15' x 33" (457cm x 84cm)	2587	9792	0.6	0.3
	15' x 36" (457cm x 91cm)	2822	10681	0.7	0.3
	15' x 42" (457cm x 107cm)	3284	12430	0.8	0.4
	15' x 48" (457cm x 122cm)	3736	14141	0.9	0.4
	16' x 42" (488cm x 107cm)	3754	14209	0.9	0.4
	16' x 48" (488cm x 122cm)	4273	16173	1.1	0.5
	16' x 52" (488cm x 132cm)	4614	17464	1.2	0.5
	18' x 42" (549cm x 107cm)	4786	18115	1.2	0.5
	18' x 48" (549cm x 122cm)	5455	20647	1.4	0.6
PISCINA DE ESTRUCTURA METÁLICA CIRCULAR	15' x 36" (457cm x 91cm)	3282	12422	0.8	0.4
	15' x 42" (457cm x 107cm)	3861	14614	1.0	0.4
	15' x 48" (457cm x 122cm)	4440	16805	1.1	0.5
	16' x 48" (488cm x 122cm)	5061	19156	1.3	0.6
	18' x 48" (549cm x 122cm)	6423	24311	1.6	0.7
	21' x 52" (640cm x 132cm)	9533	36082	2.4	1.1
PISCINA CON ESTRUCTURA REFORZADA ULTRA FRAME®	24' x 52" (732cm x 132cm)	12481	47241	3.1	1.4
	16' x 48" (488cm x 122cm)	5061	19156	1.3	0.6
	18' x 48" (549cm x 122cm)	6423	24311	1.6	0.7
	18' x 52" (549cm x 132cm)	6981	26423	1.7	0.8
	20' x 48" (610cm x 122cm)	7947	30079	2.0	0.9
	22' x 52" (671cm x 132cm)	10472	39637	2.6	1.2
GRAPHITE GRAY PANEL POOL SET™	24' x 52" (732cm x 132cm)	12481	47241	3.1	1.4
	26' x 52" (792cm x 132cm)	14667	55515	3.7	1.7
	15'8" x 49" (478cm x 124cm)	4440	16805	1.1	0.5
PISCINA DE ESTRUCTURA OVAL	16'8" x 49" (508cm x 124cm)	5061	19156	1.3	0.6
	18'8" x 53" (569cm x 135cm)	6981	26423	1.7	0.8
	18' x 10' x 42" (549cm x 305cm x 107cm)	2885	10920	0.7	0.3
PISCINA CON ESTRUCTURA RECTANGULAR ULTRA FRAME	20' x 12' x 48" (610cm x 366cm x 122cm)	4393	16628	1.1	0.5
	15' x 9' x 48" (457cm x 274cm x 122cm)	3484	13187	0.9	0.4
	18' x 9' x 52" (549cm x 274cm x 132cm)	4545	17203	1.1	0.5
	20 x 10' x 52" (610cm x 305cm x 132cm)	5835	22085	1.5	0.7
	24' x 12' x 52" (732cm x 366cm x 132cm)	8403	31805	2.1	1.0
32' x 16' x 52" (975cm x 488cm x 132cm)	14364	54368	3.6	1.6	

PISCINAS INTEX HORARIO DE FUNCIONAMIENTO (CON ÁCIDO CIANÚRICO)

Tamaño de la piscina		Capacidad de agua (calculada al 90% para piscina de estructura y al 80% para piscinas Easy Set y ovals)		Tiempo de funcionamiento (Horas) a diferente temperatura de aire/ambiente			Tiempo de funcionamiento de la bomba de filtrado Intex (Horas)
		(Galones)	(Litros)	10 - 19°C (50 - 66°F)	20 - 28°C (68 - 82°F)	29 - 36°C (84 - 97°F)	
MODELO: ECO5220/5230							
PISCINA EASY SET®	15' x 33" (457cm x 84cm)	2587	9792	3	3	4	6
	15' x 36" (457cm x 91cm)	2822	10681	3	4	5	6
	15' x 42" (457cm x 107cm)	3284	12430	3	4	5	6
	15' x 48" (457cm x 122cm)	3736	14141	4	5	6	8
	16' x 42" (488cm x 107cm)	3754	14209	4	5	6	8
	16' x 48" (488cm x 122cm)	4273	16173	4	5	6	8
	16' x 52" (488cm x 132cm)	4614	17464	5	6	7	8
	18' x 42" (549cm x 107cm)	4786	18115	5	6	7	8
	18' x 48" (549cm x 122cm)	5455	20647	6	7	8	12
PISCINA DE ESTRUCTURA METÁLICA CIRCULAR	15' x 36" (457cm x 91cm)	3282	12422	3	4	5	6
	15' x 42" (457cm x 107cm)	3861	14614	4	5	6	8
	15' x 48" (457cm x 122cm)	4440	16805	5	6	6	8
	16' x 48" (488cm x 122cm)	5061	19156	5	6	7	8
	18' x 48" (549cm x 122cm)	6423	24311	7	8	9	12
	21' x 52" (640cm x 132cm)	9533	36082	-	-	-	-
PISCINA CON ESTRUCTURA REFORZADA ULTRA FRAME®	16' x 48" (488cm x 122cm)	5061	19156	5	6	7	8
	18' x 48" (549cm x 122cm)	6423	24311	7	8	9	12
	18' x 52" (549cm x 132cm)	6981	26423	-	-	-	-
	20' x 48" (610cm x 122cm)	7947	30079	-	-	-	-
	22' x 52" (671cm x 132cm)	10472	39637	-	-	-	-
	24' x 52" (732cm x 132cm)	12481	47241	-	-	-	-
GRAPHITE GRAY PANEL POOL SET™	15'8" x 49" (478cm x 124cm)	4440	16805	5	6	6	8
	16'8" x 49" (508cm x 124cm)	5061	19156	5	6	7	8
	18'8" x 53" (569cm x 135cm)	6981	26423	-	-	-	-
PISCINA DE ESTRUCTURA OVAL	18' x 10' x 42" (549cm x 305cm x 107cm)	2885	10920	3	4	5	6
	20' x 12' x 48" (610cm x 366cm x 122cm)	4393	16628	5	5	6	8
PISCINA CON ESTRUCTURA REFORZADA RECTANGULAR ULTRA FRAME	15' x 9' x 48" (457cm x 274cm x 122cm)	3484	13187	3	4	5	6
	18' x 9' x 52" (549cm x 274cm x 132cm)	4545	17203	5	6	7	8
	20' x 10' x 52" (610cm x 305cm x 132cm)	5835	22085	6	7	8	12
	24' x 12' x 52" (732cm x 366cm x 132cm)	8403	31805	-	-	-	-
	32' x 16' x 52" (975cm x 488cm x 132cm)	14364	54368	-	-	-	-

PISCINAS INTEX HORARIO DE FUNCIONAMIENTO (CON ÁCIDO CIANÚRICO)

Tamaño de la piscina		Capacidad de agua (calculada al 90% para piscina de estructura y al 80% para piscinas Easy Set y ovals)		Tiempo de funcionamiento (Horas) a diferente temperatura de aire/ambiente			Tiempo de funcionamiento de la bomba de filtrado Intex (Horas)
		(Galones)	(Litros)	10 - 19°C (50 - 66°F)	20 - 28°C (68 - 82°F)	29 - 36°C (84 - 97°F)	
MODELO: ECO6220/6230							
PISCINA EASY SET®	15' x 33" (457cm x 84cm)	2587	9792	1	2	3	4
	15' x 36" (457cm x 91cm)	2822	10681	1	2	3	4
	15' x 42" (457cm x 107cm)	3284	12430	1	2	3	4
	15' x 48" (457cm x 122cm)	3736	14141	1	2	3	4
	16' x 42" (488cm x 107cm)	3754	14209	1	2	3	4
	16' x 48" (488cm x 122cm)	4273	16173	2	3	3	4
	16' x 52" (488cm x 132cm)	4614	17464	2	3	4	6
	18' x 42" (549cm x 107cm)	4786	18115	2	3	4	6
18' x 48" (549cm x 122cm)	5455	20647	2	3	4	6	
PISCINA DE ESTRUCTURA METÁLICA CIRCULAR	15' x 36" (457cm x 91cm)	3282	12422	1	2	3	4
	15' x 42" (457cm x 107cm)	3861	14614	1	2	3	4
	15' x 48" (457cm x 122cm)	4440	16805	2	3	4	6
	16' x 48" (488cm x 122cm)	5061	19156	2	3	4	6
	18' x 48" (549cm x 122cm)	6423	24311	3	4	5	6
	21' x 52" (640cm x 132cm)	9533	36082	4	5	6	8
	24' x 52" (732cm x 132cm)	12481	47241	6	6	7	8
PISCINA CON ESTRUCTURA REFORZADA ULTRA FRAME®	16' x 48" (488cm x 122cm)	5061	19156	2	3	4	6
	18' x 48" (549cm x 122cm)	6423	24311	3	4	4	6
	18' x 52" (549cm x 132cm)	6981	26423	3	4	5	6
	20' x 48" (610cm x 122cm)	7947	30079	3	4	5	6
	22' x 52" (671cm x 132cm)	10472	39637	5	5	6	8
	24' x 52" (732cm x 132cm)	12481	47241	5	6	7	8
GRAPHITE GRAY PANEL POOL SET™	15'8" x 49" (478cm x 124cm)	4440	16805	2	3	4	6
	16'8" x 49" (508cm x 124cm)	5061	19156	2	3	4	6
	18'8" x 53" (569cm x 135cm)	6981	26423	3	4	5	6
PISCINA DE ESTRUCTURA OVAL	18' x 10' x 42" (549cm x 305cm x 107cm)	2885	10920	1	2	3	4
	20' x 12' x 48" (610cm x 366cm x 122cm)	4393	16628	2	3	3	4
PISCINA CON ESTRUCTURA REFORZADA RECTANGULAR ULTRA FRAME	15' x 9' x 48" (457cm x 274cm x 122cm)	3484	13187	1	2	3	4
	18' x 9' x 52" (549cm x 274cm x 132cm)	4545	17203	2	3	4	6
	20 x 10' x 52" (610cm x 305cm x 132cm)	5835	22085	2	3	4	6
	24' x 12' x 52" (732cm x 366cm x 132cm)	8403	31805	4	4	5	6
	32' x 16' x 52" (975cm x 488cm x 132cm)	14364	54368	6	7	8	12

IMPORTANTE

El tiempo de funcionamiento de la depuradora debería ser 1 hora más que el tiempo requerido de uso del clorador salino.

CÁLCULO DE SAL PARA PISCINA

Sal necesaria para el arranque (Libras)	Sal necesaria para el arranque (Kilogramos)	Sal necesaria cuando se detecte bajo nivel de sal (Libras)	Sal necesaria cuando se detecte bajo nivel de sal (Kilogramos)
Capacidad de agua (galones) x 0.025	Capacidad de agua (litros) x 0.003	Capacidad de agua (galones) x 0.0067	Capacidad de agua (litros) x 0.0008

PISCINAS NO PERTENECIENTE A INTEX TABLA DE CONTENIDO SALINO

Capacidad de agua		Sal necesaria para el arranque		Sal necesaria cuando se detecta Bajo nivel de sal (Código "91")	
(Galones)	(Litros)	(Libras)	(Kilogramos)	(Libras)	(Kilogramos)
2000	7500	50	20	10	5
4000	15000	100	45	25	10
6000	22500	150	65	40	20
8000	30000	200	90	55	25
10000	37500	250	110	70	30
12000	45500	300	135	80	35
14000	53000	350	160	95	45

TABLA DE ÁCIDO CIANÚRICO PARA PISCINAS DE OTRAS MARCAS (NO INTEX)

Capacidad de agua		Ácido cianúrico necesario para el arranque 0.03g/L (30ppm)	
(Galones)	(Litros)	(Libras)	(Kilogramos)
2000	7500	0.5	0.23
4000	15000	1.0	0.45
6000	22500	1.5	0.68
8000	30000	2.0	0.90
10000	37500	2.5	1.13
12000	45500	3.0	1.37
14000	53000	3.5	1.59

PISCINAS NO PERTENECIENTE A INTEX HORARIO DE FUNCIONAMIENTO (CON ÁCIDO CIANÚRICO)

Capacidad de agua		Tiempo de funcionamiento (Horas) a diferente temperatura de aire/ambiente					
(Galones)	(Litros)	ECO5220/5230			ECO6220/6230		
		10 - 19°C (50 - 66°F)	20 - 28°C (68 - 82°F)	29 - 36°C (84 - 97°F)	10 - 19°C (50 - 66°F)	20 - 28°C (68 - 82°F)	29 - 36°C (84 - 97°F)
2000	7500	2	3	4	1	1	2
4000	15000	4	5	6	1	2	3
6000	22500	6	7	8	2	3	4
8000	30000	-	-	-	3	4	5
10000	37500	-	-	-	4	5	6
12000	45500	-	-	-	5	6	7
14000	53000	-	-	-	6	7	8

INSTRUCCIONES DE FUNCIONAMIENTO



1. Encienda la bomba de filtrado.

2. Arranque de la unidad:

Enchufe el cable de alimentación a un tomacorrientes y verifique el funcionamiento del interruptor para fallos de conexión a tierra o del interruptor diferencial. Presione el botón . El parpadeo de LED aparece en el puesto de control electrónicos con el código "00", indica que la unidad está lista para ser programada.



3. Ajuste las horas de funcionamiento del clorador salino.

Con el código "00" parpadeando, pulse el botón  para ajustar las horas de funcionamiento deseado. Vea la sección "Tabla Tiempo de funcionamiento" para las horas de funcionamiento necesarios relacionados con cada tamaño de la piscina. Al presionar  aumentará el tiempo de 01 a 12 horas como máximo. Si ha seleccionado demasiadas horas siga pulsando  para repetir el ciclo. El temporizador incorporado se pondrá en funcionamiento



(De 1 a 12 horas máximo por ciclo)

con el número de horas seleccionado a la misma hora con una temporalización diaria.

NOTA: El clorador salino no funcionará si la bomba de filtrado no está en funcionamiento. Asegúrese de programar su bomba de filtrado para que comience a funcionar 5 minutos antes de que comience a funcionar el sistema Saltwater (o enciéndala manualmente 5 minutos antes), y apague la bomba 15 minutos después de apagado el sistema Saltwater.

4. Desactivar los controles de la unidad.

Cuando se vea el valor de la hora que desee, presione  hasta que escuche un "pitido". Un indicador verde de funcionamiento se encenderá a los pocos segundos en el panel de control para indicar que el sistema Saltwater ha comenzado la producción de cloro. Al desactivar los botones de control en este ajuste, evitará cualquier cambio no autorizado del ciclo de funcionamiento.

NOTA: Si se olvida de volver a bloquear el panel de control, el sistema automáticamente lo bloqueará y comenzará a funcionar 1 minuto después.



5. Ajuste del tiempo de funcionamiento (de ser necesario):

Las horas de funcionamiento se pueden volver a ajustar si es necesario. Pulse la tecla  hasta que escuche un "bip" para desbloquear el teclado y la hora programada parpadeará. Repita los pasos 3 a 4.



INSTRUCCIONES DE FUNCIONAMIENTO (cont.)

6. Ciclo de producción adicional

- Antes de la primera instalación, presione y mantenga presionado el botón "BOOST" durante 5 segundos hasta que el indicador luminoso se encienda y en la pantalla de LED aparezca "80". Esto indica que el sistema de Cloración Salina ha comenzado con más cloro desinfectante de producción. Es posible presionar y mantener presionado el botón «BOOST» durante otros 5 segundos hasta que se apague la luz indicadora para cancelar el ciclo de producción adicional.
- El tiempo de funcionamiento de la producción adicional es de 8 veces la cantidad de horas programadas en el sistema. Por ejemplo, si el tiempo de funcionamiento de su sistema Saltwater es de 2 horas, la producción adicional de iones de cobre llevará $8 \times 2 = 16$ horas. Luego de terminada la producción adicional de iones el sistema cambiará automáticamente a su modo de funcionamiento normal.
- Luego de comenzar el procedimiento de producción adicional verifique que el tiempo de funcionamiento de la bomba de filtrado haya sido establecido correctamente. Por ejemplo, si el tiempo de funcionamiento de la producción adicional es de 8 horas la bomba de filtrado debe estar programada para funcionar al menos 8 horas. De ser necesario aumente el tiempo de funcionamiento de la bomba de filtrado.





Advertencia: Si hay una bomba de filtrado Intex conectada al sistema, coloque el interruptor de la bomba en la posición «I».

- Si llovió de forma abundante o si la piscina está muy sucia, presione el botón de «BOOST» para limpiar la piscina más de lo usual.





7. Modo suspendido o de ahorro de energía:

- La luz verde "SLEEP" se encenderá en el panel de control cuando el ciclo haya acabado. El sistema entrará en "Modo Stand-By" con el LED parpadeando "93" y "SLEEP" brillará. El sistema entrará de forma automática en "Modo Ahorro de Energía" y volverá de forma automática a las 24 horas a continuar la producción de cloro.
- La "SLEEP" seguirá encendida, pero el LED permanecerá en blanco después de 5 minutos indicando que el clorador salino está hibernando (Modo Ahorro de Energía) esperando al arranque del siguiente ciclo. Pulse cualquier botón ( o ) para visionar el último código LED.



8. Ciclo de autolimpieza del electrodo:

- Mantenga presionado el botón  durante 5 segundos hasta que el LED parpadee "10". Dependiendo del nivel de dureza del calcio del agua, presione el botón  de nuevo para seleccionar el ciclo de autolimpieza como se indica abajo. 3 configuraciones: 14 horas, 10 horas y 06 horas.

Dureza del calcio	Tiempo del ciclo de autolimpieza
0 - 150 ppm	Inversión de polaridad cada 14 horas
150 - 250 ppm	Inversión de polaridad cada 10 horas
250 - 350 ppm	Inversión de polaridad cada 06 horas



Advertencia: La vida útil de la célula variará dependiendo de las condiciones del agua, del uso de la piscina y del tiempo de funcionamiento del dispositivo. Seleccione un ciclo de 14 horas para maximizar la vida de la célula electrolítica si los niveles de dureza del calcio superan los 150 ppm. Una limpieza manual y mantenimiento regulares alargarán aún más la vida útil de la célula electrolítica.

- Cuando aparezcan las horas deseadas de autolimpieza, presione el botón  para bloquear los controles del teclado y la pantalla LED volverá al tiempo normal de funcionamiento. El sistema invertirá la polaridad del electrodo (5) cada vez según las horas seleccionadas.

ADVERTENCIA: Si olvida bloquear los controles del teclado, el sistema los bloqueará automáticamente.

CUADRO DE CÓDIGOS LED

Lectura LED	Definiciones
80	Modo de producción adicional
00	Modo Stand-By (Arranque)
01	Hora de funcionamiento mínima (1 hora restante)
02	Horas de funcionamiento (2 horas restantes)
03	Horas de funcionamiento (3 horas restantes)
04	Horas de funcionamiento (4 horas restantes)
05	Horas de funcionamiento (5 horas restantes)
06	Horas de funcionamiento (6 horas restantes)
07	Horas de funcionamiento (7 horas restantes)
08	Horas de funcionamiento (8 horas restantes)
09	Horas de funcionamiento (9 horas restantes)
10	Horas de funcionamiento (10 horas restantes)
11	Horas de funcionamiento (11 horas restantes)
12	Horas máximas de funcionamiento (12 horas restantes)
90	Código de alarma (Flujo de la bomba bajo / Sin flujo)
91	Código de alarma (Bajo nivel de sal)
92	Código de alarma (Nivel elevado de sal)
93	Modo Stand-By (Proceso de funcionamiento terminado)
"Blanco"	No hay corriente o "Modo de ahorro de Energía" esperando a iniciar el próximo ciclo del clorador salino.

IMPORTANTE

Quando se muestra la alarma con código «90» verifique que el temporizador de la bomba de filtrado esté programado para funcionar 1 hora más que el sistema Saltwater.

Si la bomba de filtrado no tiene incorporado un temporizador es necesario encender y apagar la bomba de forma manual todos los días.

MONTAR CLORADOR SALINO EN UNA BASE FIJA

Algunas ciudades, especialmente en la Comunidad Europea, requieren que el aparato se quede fija al suelo o sobre una base. Compruebe las autoridades de su localidad para determinar si existe una regulación en cuanto a clorador de piscinas sobre suelo se refiere. Si es así, el aparato puede ser montada en una plataforma, utilizando los dos agujeros que se encuentran en la base. Véase el siguiente dibujo.

El aparato puede montarse en una base de cemento o sobre una plataforma de madera para prevenir caídas accidentadas. El montaje total tiene que exceder 18 kg.

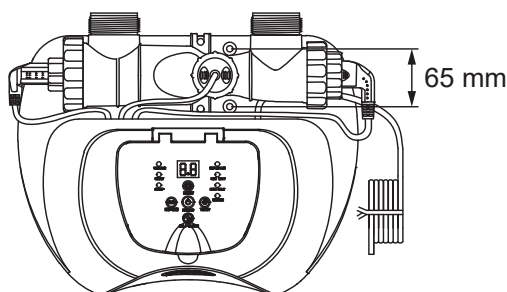

Modelo ECO5220/5230

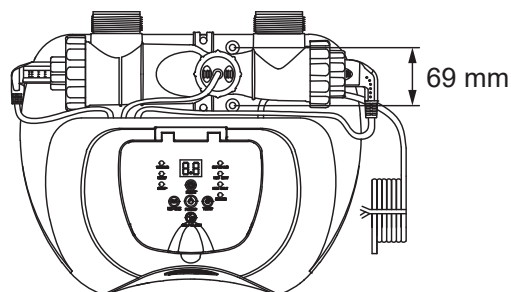

Modelo ECO6220/6230

1. **Para el modelo ECO 5220 & ECO 5230:** Los agujeros de sujeción tienen un diámetro de 6.4 mm y un espacio entre ellos de 65 mm.
Para el modelo ECO 6220 & ECO 6230: Los agujeros de sujeción tienen un diámetro de 6.4 mm y un espacio entre ellos de 69 mm.
2. Utilice dos tornillos y tuercas con un máximo de 6.4 mm de diámetro.

MANTENIMIENTO

IMPORTANTE

Desconecte el cable eléctrico antes de limpiar la unidad y cierre las válvulas desatascadoras o vuelva a insertar los tapones negros en forma de sombrero en la abertura del filtro para evitar que el agua se derrame. Vuelva a conectar el cable eléctrico y abra las válvulas desatascadoras, o retire los tapones cuando haya finalizado las tareas de mantenimiento.

Limpieza del sensor de flujo

1. Con un movimiento contrario a las agujas del reloj, desatornille collar del sensor de flujo (6) y retírelo del conducto del sensor de flujo. Véase referencia de piezas.
2. Si se percibieran depósitos o suciedad en la superficie de sensor del flujo, utilice una manguera del jardín para retirarlos.



3. Si la purga con la manguera no retira los depósitos, utilice un cepillo de plástico para limpiar la superficie y la charnela si fuera necesario. No use un cepillo de metal.
4. Después de comprobar y limpiar el sensor de flujo alinee el agujero que se encuentra en el sensor de flujo de agua conectado con el conducto, gire la abrazadera en el sentido de las agujas del reloj ajustando el sensor en su posición original. No apriete con fuerza.

Electrodos Limpieza

Los electrodos tienen función de autolimpieza incorporada, en la programación del control electrónico. En muchos casos esta acción de auto limpieza mantendrá los electrodos funcionando a máxima eficacia. Caso el agua de la piscina sea dura (alto contenido en cal) es posible que los electrodos necesiten una limpieza manual periódica. Para mantener el máximo rendimiento, se recomienda que abrir e inspeccionar visualmente los electrodos primarios y secundarios (5 y 4) de una forma mensual.

Los pasos siguientes son algunas instrucciones sobre cómo limpiar su celda.

Inspección visual y limpieza

1. Desconecte la unidad, desenchufe el cable eléctrico de la toma de entrada eléctrica.
2. **Para depuradoras con 32 mm de mangueras** - Para evitar que el agua se escape de la piscina, desatornille las rejillas del filtro de los conectores del mismo e inserte los tapones negros en forma de sombrero en los conectores del filtro.
Para depuradoras con 38 mm de mangueras - Gire ambos reguladores completamente en el sentido de las agujas del reloj hasta el tope. Esto cierra la válvula, y previene que el agua salga de la piscina.

MANTENIMIENTO (cont.)

3. Desconectar las 2 mangueras del Sistema de Cloración Salina, y acoplar las tapas de las células (9) a la entrada y salida de la célula electrolítica (3).

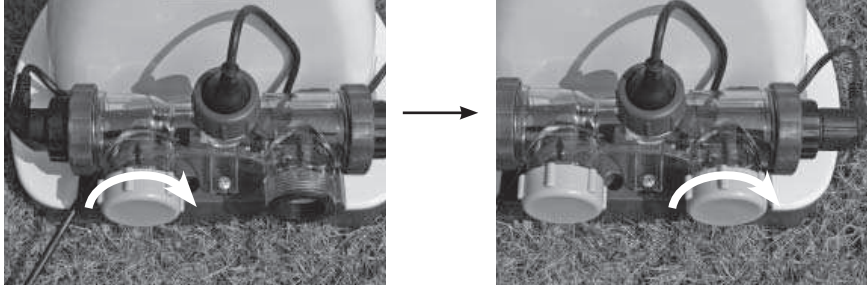

4. Desenroscar la tuerca del sensor de flujo (6) y sacar el sensor de flujo del alojamiento de la célula electrolítica (3).

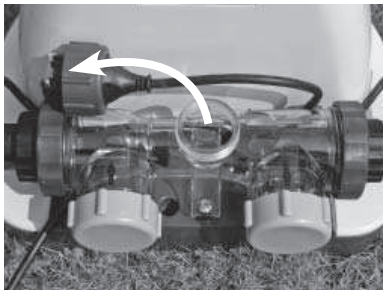

5. Vierta vinagre de cocina dentro de la carcasa celda electrolítica (3) para sumergir los electrodos. Remojar durante 1 hora.



6. Abra un costado de la tapa de la celda (9) y desagüe y deseche el vinagre de forma adecuada. Enrosque la manguera que conecta la piscina con la celda. Enjuague el alojamiento de la célula electrolítica con el agua de la piscina.



7. Vuelva a conectar la celda electrolítica invirtiendo los pasos 3, 4, 5 y 6.

MANTENIMIENTO (cont.)

TIRAS REACTIVAS DE INTEX® (INCLUIDAS CON EL PRODUCTO)

Las cintas de test sirven para comprobar, al mismo tiempo, los niveles de "Cloro Libre", "pH", "Dureza del agua" y "Alcalinidad total". Le recomendamos comprobar el agua regularmente y mantener la concentración de cloro entre 0,5 y 3,0 ppm.

Direcciones y uso

1. Sumerja toda la tira en el agua y retírela de forma inmediata.
2. Mantenga la tira nivelada durante 15 segundos (no quite el exceso de agua de la tira).
3. Compare el cloro libre, el pH y la alcalinidad total de la tira con el cuadro de colores que se adjunta en la etiqueta del embalaje. Ajuste el agua de la piscina si fuera necesario. Una técnica adecuada es importante para el testado del agua. Asegúrese de leer y de seguir las instrucciones de las tiras reactivas.

ALMACENAMIENTO DURANTE PERIODOS DE TIEMPO PROLONGADOS

1. Desconecte el cable eléctrico de la toma de entrada eléctrica.
2. Una vez que se vacíe de agua la piscina, desconecte el clorador salino de las tuberías invirtiendo las instrucciones de instalación.
3. Seque al aire la unidad antes de guardarla. (Es aconsejable inspeccionar visualmente y limpiar la celda electrolítica).
4. Guarde las unidades y los accesorios en un lugar seco, a una temperatura controlada entre 0 y 36 grados.
5. Se puede emplear para su almacenamiento el cartón del embalaje original.

MANTENIMIENTO DE LA PISCINA Y DEFINICIONES QUÍMICAS

Lectura de química del agua preferida			
	Mínimo	Ideal	Máximo
Cloro libre	0	0.5 - 3.0 ppm	5.0 ppm
Cloro Combinado	0	0 ppm	0.2 ppm
pH	7.2	7.4 - 7.6	7.8
Alcalinidad total	40 ppm	80 ppm	120 ppm
Dureza del calcio	50 ppm	100 - 250 ppm	350 ppm
Estabilizador (ácido cianúrico)	10 ppm	20 - 40 ppm	50 ppm

Consulte con su proveedor de productos químicos para información sobre tratamiento del agua de la piscina.





Cloro libre	- En el agua se encuentra el Acido Hipocloroso.
Cloro combinado	- Se forma por la reacción del cloro libre con desechos de Amoniaco. Si el resultado es demasiado elevado - Fuerte olor a cloro e irritación ocular.
pH	- Un valor que indica lo ácida o lo básica que es una solución. Si el resultado es demasiado bajo - corrosión de metales, e irritación cutánea y ocular, y destrucción total de la alcalinidad. Si el resultado es demasiado elevado - formación de óxido, agua turbia, funcionamiento menos duradero de los filtros, irritación cutánea y ocular y poca eficacia del cloro.
Alcalinidad total	- Indica el grado de la resistencia del agua al cambio de pH. Determina la velocidad y la facilidad del cambio de pH, por lo que siempre hay que ajustar la alcalinidad total antes que el nivel de pH. Si el resultado es demasiado bajo - corrosión en metales, irritación cutánea y ocular. Una baja alcalinidad provocará la inestabilidad del pH. Cualquier producto químico que se añada al agua tendrá efecto sobre el pH. Si el resultado es demasiado elevado - formación de óxido, agua turbia, irritación cutánea y ocular y poca eficacia del cloro.
Dureza del calcio	- Se refiere a la cantidad de calcio y magnesio disuelta en el agua. Si el resultado es demasiado elevado - Irritación en la piel y en los ojos, dificultad en balancear el agua y baja eficiencia del cloro. Formación de óxido y el agua aparecerá turbia.
Estabilizador (ácido cianúrico)	- Los estabilizadores prolongan la vida del cloro en piscinas.

- No añada químicos para el mantenimiento de la piscina directamente en el skimmer. Esto puede producir daños severos en la célula.
- Tener un nivel de sal por encima de los rangos permitidos puede provocar corrosión en el producto.
- Compruebe la fecha de caducidad de las tiras reactivas, ya que pueden dar resultados.
- Si necesita poner más cloro ya que se utiliza bastante la piscina, utilice Tricloro-Triazinetrione o sodium dichloro-s-triazinetrione dihydrate.

GUIA DE SOLUCIONES RAPIDAS

PROBLEMA	CAUSA	SOLUCIONES
COLORO INSUFICIENTE	<ul style="list-style-type: none"> • Horas insuficientes de funcionamiento de la unidad de clorador salino. • Nivel salino insuficiente (menos de 2000 ppm) en el agua de la piscina. • Pérdida de cloro debido a una excesiva exposición a la luz solar. • La cantidad de bañistas ha aumentado. • Celda electrolítica sucia o atascada. • Alto nivel de exposición a rayos ultravioletas 	<ul style="list-style-type: none"> • Aumente la duración diaria de funcionamiento del clorador salino. Véase "Instrucciones de funcionamiento". • Compruebe el nivel de sal con el conjunto de prueba y ajústelo si fuera necesario. Véase "Volúmenes de agua y sal de la piscina". • Utilice el cobertor cuando la piscina no sea utilizada y/o cuando el clorador está funcionando. • Aumente la duración diaria de funcionamiento del clorador salino. Véase "Instrucciones de funcionamiento". • Retire la celda para inspeccionarla, y límpiela si fuera necesario. Véase "Mantenimiento". • Cubrir la piscina con un cobertor para piscinas durante 2 días con el dispositivo en funcionamiento y luego probar el agua con las tiras reactivas. • Si la piscina está limpia y clara, añada estabilizador al agua y luego compruebe.
COPOS BLANCOS EN EL AGUA	<ul style="list-style-type: none"> • Hay excesiva dureza del calcio presente en el agua. 	<ul style="list-style-type: none"> • Drene alrededor de un 20 a un 25% del agua de la piscina y añada agua limpia para disminuir la dureza del calcio. Inspeccione visualmente la celda electrolítica por depósitos de calcio y límpiela si fuera necesario.
NO APARECE EL LED	<ul style="list-style-type: none"> • No hay corriente eléctrica. • El interruptor para fallos de conexión a tierra o el interruptor diferencial no se restablecieron. • Fusible de corriente fundido. • Fallo del LED. 	<ul style="list-style-type: none"> • Localice el interruptor y encienda. • Restablezca el interruptor para fallos de conexión a tierra o el interruptor diferencial. • Póngase en contacto con el Servicio de atención al cliente de Intex para su sustitución.

GUIA DE SOLUCIONES RAPIDAS (cont.)

CÓDIGO DE PANEL LED	PROBLEMA	SOLUCIONES
El código del panel LED se ilumina y se activa la alarma (NOTA: Desconecte siempre la corriente eléctrica antes de limpiar la unidad e inspeccionarla).		
	1. No hay una bomba de filtrado conectada al sistema o la misma está apagada.	<ul style="list-style-type: none"> Verifique que la bomba de filtrado esté conectada al sistema y funciona correctamente. Véase "Instrucciones de instalación".
	2. La línea de circulación está bloqueada.	<ul style="list-style-type: none"> Asegúrese de que las válvulas desatasadoras están abiertas (si las hubiera). Asegúrese de que el cartucho del filtro, la celda están limpias de suciedad. Véase "Mantenimiento". Libere todo el aire atrapado en la línea de circulación. Véase el manual de la Bomba de Filtrado.
	3. Conexión incorrecta de las mangueras de entrada y salida de agua.	<ul style="list-style-type: none"> Compruebe la dirección de las mangueras de entrada y salida de agua. Intercambie la posición de las mangueras si fuera necesario. Véase "Instrucciones de Instalación".
	4. Incrustación en el sensor de flujo.	<ul style="list-style-type: none"> Asegúrese de que el sensor de flujo (especialmente la charnela) está limpio. Véase "Mantenimiento".
	5. El cable del sensor de flujo está suelto.	<ul style="list-style-type: none"> Conecte el sensor de flujo con firmeza en su receptáculo.
	6. Error de los temporizadores internos de la bomba de filtrado y del sistema Saltwater.	<ul style="list-style-type: none"> Restablezca ambos temporizadores. Consulte la sección «Ciclo de producción adicional».
	8. Fallo del sensor de flujo.	<ul style="list-style-type: none"> Póngase en contacto con el Servicio de atención al cliente de Intex para su sustitución.
	1. Suciedad o impurezas en las placas de titanio.	<ul style="list-style-type: none"> Retire la celda electrolítica para su inspección primaria y límpiela si fuera necesario. Véase "Mantenimiento".
	2. Bajo nivel de sal / Ausencia de sal.	<ul style="list-style-type: none"> Añada sal. Véase "Volúmenes de agua y sal de la piscina".
	3. El cable de la celda electrolítica está suelto.	<ul style="list-style-type: none"> Asegúrese de que el cable de la celda esté conectado con fuerza en el receptáculo de la celda.
	4. Posible fallo de la celda electrolítica.	<ul style="list-style-type: none"> Póngase en contacto con el Servicio de atención al cliente de Intex y sustituya la celda si fuera necesario.
	1. Nivel elevado de sal.	<ul style="list-style-type: none"> Drene parcialmente la piscina y vuelva a llenarla con agua limpia. Véase "Volúmenes de agua y sal de la piscina".
	<ol style="list-style-type: none"> La pantalla LED está apagada y se enciende la luz "SERVICE": el sistema no se enciende. Causado por humedad alta. Fallo del PCB (Placa de circuito impreso). 	<ul style="list-style-type: none"> El voltaje de alimentación es demasiado alto o demasiado bajo ($\pm 20\%$). Verifique que el nivel de voltaje se encuentra dentro de los límites indicados en la carcasa del dispositivo. Ponga en marcha el sistema al mediodía y evite su funcionamiento al amanecer, o cuando hay niebla o está lloviendo. Coloque un trozo de ladrillo o un soporte similar de 15"x15" (38x38 cm) de tamaño entre el dispositivo y el suelo para que el agua del suelo se evapore y no afecte al sistema. Póngase en contacto con el Servicio de atención al cliente de Intex para su sustitución.

IMPORTANTE

Si continua con problemas, contacte con el Servicio de Atención al Cliente. Ver hoja con "Centros Autorizados de Atención".

SUSTITUCIÓN DE LA ESTACIÓN DE CONTROL

Herramientas necesarias: Un (1) desatornillador Phillips

Si solo es necesario sustituir la estación de control **(13)** según las instrucciones del centro de servicio técnico, quite todos los componentes situados en el interior del cuadro de línea discontinua y guárdelos en un lugar seguro para utilizarlos después.

Cuando reciba la nueva estación de control de recambio, vuelva a instalar los componentes de la unidad anterior en la nueva estación de control.

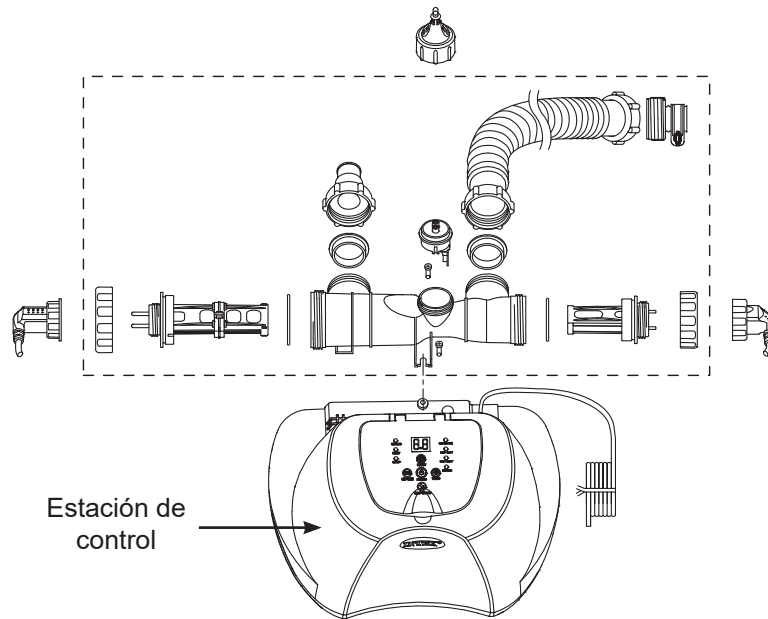

SEGURIDAD ACUÁTICA

Recrearse en el agua es divertido y terapéutico. Aunque envuelve riesgos inherentes de daños e incluso la muerte. Para reducir el riesgo de daños o lesiones, lea y siga todas las advertencias e instrucciones del producto y del embalaje. Recuerde que aunque las instrucciones de seguridad y las advertencias del producto mencionan los riesgos más comunes de la diversión en el agua, no cubren ni mencionan todos los riesgos y/o peligros.

Para una protección adicional, familiarícese Usted mismo con las siguientes instrucciones, así como con las instrucciones reconocidas nacionalmente por Organizaciones de Seguridad:

- Exija una constante vigilancia. Un adulto competente debe ser designado como "salvavidas" o guardián del agua, especialmente cuando los niños están en la piscina o próximos a ésta.
- Aprenda a nadar.
- Dedique tiempo a aprender primeros auxilios.
- Enseñe a las personas que esten designadas para supervisar los usuarios de la piscina sobre los peligros potenciales así como el uso de dispositivos de protección, tales como puertas cerradas, barreras, etc.
- Instruya a todos los usuarios de la piscina, incluidos los niños, como actuar en caso de emergencia.
- Utilice siempre el sentido común y un buen juicio cuando esté disfrutando de alguna actividad en el agua.
- Supervisión, supervisión y supervisión.

GARANTÍA LIMITADA

El Sistema de cloración Salina Krystal Clear™ ha sido fabricado de manera artesana utilizando materiales de la más alta calidad. Todos los productos Intex han sido cuidadosamente examinados para comprobar que no tienen ningún defecto antes de salir de la fábrica. Esta garantía limitada se aplica sólo al clorador salino Krystal Clear™ y accesorios que se enumeran a continuación.

Esa garantía limitada es un anexo, y no un sustituto para sus derechos y recursos legales. En la medida en que esta garantía sea incompatible con sus términos legales, tales términos tienen prioridad. Por ejemplo, la ley de consumidores de la Unión Europea establece derechos de garantía adicionales a los cubiertos por esta garantía limitada: para información sobre la ley de consumidores, por favor, visite la página del Centro de la Comunidad Europea en http://ec.europa.eu/consumers/ecc/contact_en/htm.

La cláusula de garantía sólo concierne al comprador y no es transferible. Esta Garantía Limitada es válida para el período que se indica a continuación desde la fecha de la compra inicial. Conserve su ticket de compra junto con este manual para probar de esta manera su compra en caso de que le sea requerido y siempre debe acompañar a las reclamaciones en garantía en caso contrario será invalidada dicha garantía.

Clorador salino Krystal Clear garantía 2 años
Células electrolíticas Garantía - 1 año
Mangueras, válvulas y Accesorios Garantía - 180 días

Si el defecto de fabricación se encuentra dentro de los plazos que se señalan anteriormente, por favor, póngase en contacto con el correspondiente Centro de Servicio de Intex que aparece en la hoja "Centros Autorizados de Atención". Si el producto es devuelto por el Servicio de Intex, éste inspeccionará el producto y determinará la validez de la reclamación. Si el ítem estuviera cubierto por lo previsto en la garantía, el artículo será reparado o sustituido, por un artículo igual o semejante (por elección de Intex) sin ningún coste para Usted.

Cualquier otra garantía, y cualquier otro derecho legal de su país, no implican garantías adicionales. En la medida del posible en su país, en ningún caso Intex será responsable por Usted o cualquier tercera parte por los daños directos o indirectos causados fuera del ámbito de utilización de su Sistema de cloración Salina Krystal Clear™, o de las acciones de Intex o sus agentes y empleados (incluyendo la fabricación del producto). Algunos países o jurisdicciones no permiten la exclusión o limitación de los daños y perjuicios consiguientes o fortuitos, por lo que la limitación o exclusión citada anteriormente puede no corresponder en su caso.

Usted debe ser consciente que esta garantía limitada no es aplicable a las siguientes circunstancias:

- Si el Sistema de cloración Salina Krystal Clear™ fuera objeto de negligencia, utilización o aplicación anormal, accidente, operación inadecuada, arrastre o remolque, mantenimiento o almacenaje inapropiados;
- Si el Sistema de cloración Salina Krystal Clear™ es objeto de defecto en circunstancias que se encuentren fuera del alcance de Intex, incluyendo, pero no limitado a uso y desgaste comunes y daños causados por exposición a fuego, inundaciones, congelación, lluvias o fuerzas externas de la naturaleza;
- A las partes y componentes no vendidos por Intex; y/o
- A alteraciones, reparaciones o desmontaje no autorizados del Sistema de cloración Salina Krystal Clear™ por cualquier persona ajena al Servicio Técnico de Intex.

Los costes relacionados con la pérdida del agua de la piscina, daños químicos o de agua no están cubiertos por la garantía. Lesiones o daños a personas tampoco son cubiertos por la garantía.

Leer el manual del propietario con atención y seguir todas las instrucciones referentes a la operación y mantenimiento apropiados de su Sistema de cloración Salina Krystal Clear™. Revise siempre su producto antes de su utilización. Su garantía limitada puede invalidarse si no sigue las instrucciones.



INTEX

Don't forget to try these other fine Intex products: Pools, Pool Accessories, Inflatable Pools and In-Home Toys, Airbeds and Boats available at fine retailers or visit our website.

N'oubliez pas d'essayer les autres produits de la gamme Intex : piscines hors sol, accessoires de piscine, piscines gonflables, jouets d'intérieur gonflables, airbeds et bateaux. Ces produits sont disponibles chez les différents revendeurs ou sur notre site internet.

No se olvide de probar otros productos Intex: Piscinas, Accesorios para piscinas, Piscinas inflables, Juguetes, Camas de aire y barcas están disponibles en nuestros distribuidores o visitando nuestra página web.

©2017 Intex Marketing Ltd. - Intex Development Co. Ltd. - Intex Trading Ltd. - Intex Recreation Corp.

All rights reserved/Tous droits réservés/Todos los derechos reservados/Alle Rechte vorbehalten. Printed in China/Imprimé en Chine/Impreso en China/Gedruckt in China.

®™ Trademarks used in some countries of the world under license from/®™ Marques utilisées dans certains pays sous licence de/Marcas registradas utilizadas en algunos países del mundo bajo licencia de/Warenzeichen verwendet in einigen Ländern der Welt in Lizenz von/Intex Marketing Ltd. to/à/a/an Intex Trading Ltd., Intex Development Co. Ltd., G.P.O. Box 28829, Hong Kong & Intex Recreation Corp., P.O. Box 1440, Long Beach, CA 90801 • Distributed in the European Union by/Distribué dans l'Union Européenne par/Distribuido en la unión Europea por/Vertrieb in der Europäischen Union durch/ Intex Trading B.V., Venneveld 9, 4705 RR Roosendaal – The Netherlands
www.intexcorp.com

 **INTEX**®